

ANEXO 1
Distintivos

- Objeto: este anexo tiene por objeto establecer los distintivos correspondientes a las empresas y los establecimientos turísticos que desarrollan sus actividades en el ámbito territorial de la comunidad autónoma de las Illes Balears, de conformidad con las obligaciones contenidas en la Ley 8/2012 y en este decreto.
- Característica del distintivo y técnica de reproducción: el distintivo estará constituido por unen placa cuadrada de plancha de aluminio lacado de 400x400x20 mm o 200x200x20 mm con esquinas redondeadas de radio de 30 y 15 mm respectivamente. En len placa figurarán los símbolos correspondientes a cada tipo y modalidad de empresa y establecimiento y, cuando proceda, las estrellas, llaves u otros distintivos correspondientes a la categoría del establecimiento; si procede, bajo las estrellas, aparecerá la leyenda de superior, lujo, gran lujo o similar. Abajo constará el número de inscripción.

Todo ello en la forma y con las dimensiones que se indican en este anexo.

- Descripción:

ESTABLECIMIENTO	CATEGORÍA	DISTINTIVO
Hotel	Estrellas (5 gran lujo, 4, 3 superior, 3, 2 y 1)	H, con estrellas en la parte inferior y leyenda, si procede, gran lujo o superior. Placa de 400x400 mm con fondo azul turquesa (Pantone 326), estrellas doradas y caracteres de color blanco. Número de inscripción.
Hotel apartamento	Estrellas (5 gran lujo, 4, 3 superior, 3, 2 y 1)	HA, con estrellas en la parte inferior y leyenda, si procede, gran lujo o superior. Placa de 400x400 mm con fondo azul turquesa (Pantone 326), estrellas doradas y caracteres de color blanco. Número de inscripción.
Apartamento turístico	Llaves (4, 3 superior, 3, 2 y 1)	AT, con llaves en la parte inferior y leyenda, si procede, superior. Placa de 400x400 mm con fondo azul turquesa (Pantone 326). llaves doradas y caracteres de color blanco. Número de inscripción.
Turismo de interior	Categoría voluntaria. Estrellas (5 gran lujo, 4, 3 superior, 3, 2 y 1)	TI, con estrellas en la parte inferior. Placa de 400x400 mm con fondo azul turquesa (Pantone 326), estrellas doradas y caracteres de color blanco. Número de inscripción.
Hotel rural	Categoría voluntaria. Estrellas (5 gran lujo, 4, 3 superior, 3, 2 y 1)	HR, con estrellas en la parte inferior. Placa de 400x400 mm con fondo verde (Pantone 368), estrellas de color rojo (Pantone 199) y caracteres de color blanco. Número de inscripción.
Agroturismo	Categoría voluntaria. Estrellas (5 gran lujo, 4, 3 superior, 3, 2 y 1)	AG, con estrellas en la parte inferior. Placa de 400x400 mm con fondo verde (Pantone 368), estrellas de color rojo (Pantone 199) y caracteres de color blanco. Número de inscripción.
Hospedería	Clasificación voluntaria estrellas	LO en su interior. Placa de 400x400 mm, con fondo azul turquesa (Pantone 326) y con caracteres en color blanco. Número de inscripción.
Estancia turística en viviendas	Sin categoría	ETV en su interior. Placa de 200x200 mm con fondo azul turquesa (Pantone 326) y con caracteres en color blanco. Número de inscripción.
Restaurante	Sin categoría	R en su interior. Placa de 200x200 mm, con fondo azul marino (Pantone 286) y con caracteres en color blanco. Número de inscripción.
Restaurante	Categoría Gold	R en su interior. Placa de 200x200 mm con fondo azul marino (Pantone 286), con caracteres en color dorado. Número de inscripción.
Bar cafetería	Sin categoría	BC en su interior. Placa de 200x200 mm, con fondo azul marino (Pantone 286) y con caracteres en color blanco. Número de inscripción.
Bar cafetería	Categoría Gold	BC en su interior. Placa de 200x200 mm, con fondo azul marino (Pantone 286) y con caracteres en color dorado. Número de inscripción.
Bar de copas	Sin categoría	BCp, silueta de copa en su interior. Placa de 200x200 mm, con fondo azul marino (Pantone 286) y con caracteres en color blanco. Número de inscripción.
Bar de copas	Categoría Gold	BCp, silueta de copa en su interior. Placa de 200x200 mm, con fondo azul marino (Pantone 286) y con caracteres en color dorado. Número de inscripción.
Empresa turisticoresidencial	Categoría única de cinco estrellas	ETR, con estrellas en la parte inferior, y leyenda, si procede, gran lujo. Placa de 400x400 mm con fondo azul turquesa (Pantone 326), estrellas doradas y caracteres de color blanco. Número de inscripción.
Agencia de viajes	Sin categoría	AV, nombre de la agencia, BAL y n.º de inscripción en placa de 200x200 mm, con fondo marrón (Pantone 483) y caracteres en blanco.
Mediador turístico	Sin categoría	MT, nombre de la empresa y n.º de inscripción en placa de 200x200 mm con fondo marrón (Pantone 483) y caracteres en blanco.
Turismo activo	Sin categoría	TA, nombre de la empresa y n.º de inscripción en placa de





		200x200 mm, con fondo marrón (Pantone 483) y caracteres en blanco.
Central de reserva	Sin categoría	CR, nombre de la empresa y n.º de inscripción en placa de 200x200 mm, con fondo marrón (Pantone 483) y caracteres en blanco.
Catering	Sin categoría	CT, nombre de la empresa y n.º de inscripción en placa de 200x200 mm, con fondo marrón (Pantone 483) y caracteres en blanco.
Rent a car / Alquiler de vehículos sin conductor	Sin categoría y/o categoría Premium	RC, nombre de la empresa y n.º de inscripción en placa de 200x200 mm, con fondo marrón (Pantone 483) y caracteres en blanco. Premium: lo mismo, pero letras en color dorado.
Sala de fiesta	Sin categoría	SF, caracteres en blanco SALA DE FIESTA con n.º de inscripción en placa de 200x200 mm, con fondo color gris Pantone 432 y letra: tipo Tahoma color blanco.
Sala de baile	Sin categoría	SB, caracteres en blanco SALA DE BAILE, con n.º de inscripción en placa de 200x200 mm, con fondo color gris Pantone 432 y letra tipo Tahoma color blanco.
Discoteca	Sin categoría	D, caracteres en blanco DISCOTECA, con n.º de inscripción en placa de 200x200 mm, con fondo color gris Pantone 432 y letra tipo Tahoma color blanco.
Café concierto	Sin categoría	CC, caracteres en blanco CAFÉ CONCIERTO, con n.º de inscripción en placa de 200x200 mm con fondo color gris Pantone 432 y letra: tipo Tahoma color blanco.
Club de playa	Sin categoría	CP caracteres y silueta de olas en color blanco CLUB DE PLAYA en placa de 200x200 mm con n.º de inscripción con fondo color azul marino (Pantone 286).
Hostal, vivienda turística vacacional, hostal residencia, pensión y casa de huéspedes	Similar antigua categoría	Mantienen su distintivo anterior.
Embarcación con actividad de entretenimiento	Sin categoría	EE, caracteres en color blanco en placa de 200x200 mm, con n.º de inscripción y con fondo color azul marino (Pantone 286).
Centro turístico recreativo	Sin categoría	CTR, caracteres en color blanco en placa de 200x200 mm, con n.º de inscripción y con fondo color rojo (Pantone 199).
Centro turístico deportivo	Sin categoría	CTE caracteres en color blanco en placa de 200x200 mm con n.º de inscripción con fondo color rojo (Pantone 199).
Centro turístico cultural	Sin categoría	CTC caracteres en color blanco en placa de 200x200 mm con n.º de inscripción con fondo color rojo (Pantone 199).
Centro turístico lúdico	Sin categoría	CTL caracteres en color blanco en placa de 200x200 mm con n.º de inscripción con fondo color rojo (Pantone 199).



RESTAURANTE GOLD

MEDIDAS EN mm.

ALZADO

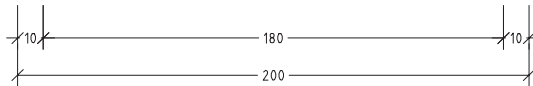
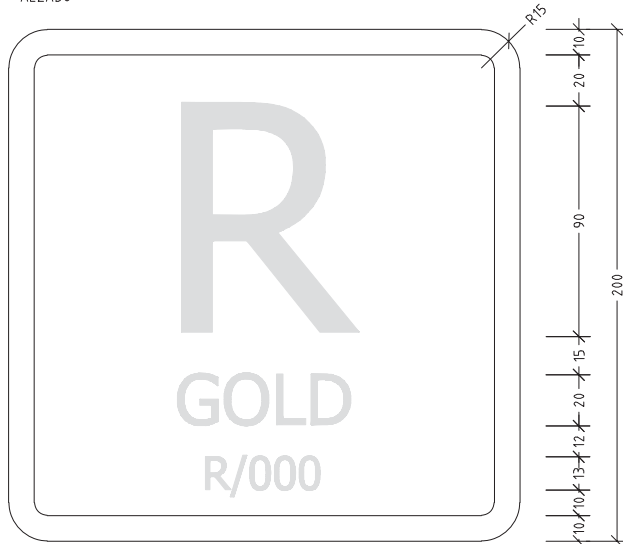

SECCIÓN

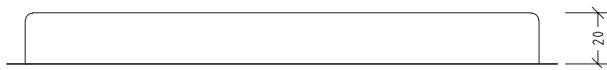

SOPORTE: PLANCA DE ALUMINIO LACADA
COLOR: PANTONE 286
LETRA: TIPO TAHOMA, COLOR DORADO

RESTAURANTE

MEDIDAS EN mm.

ALZADO

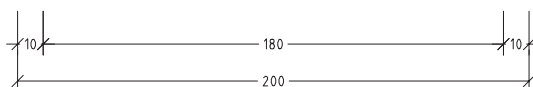
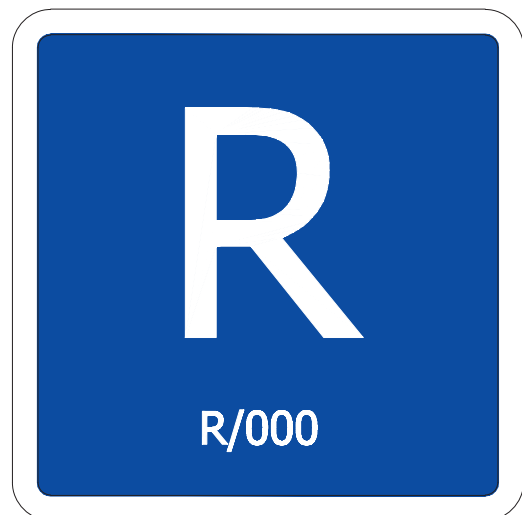
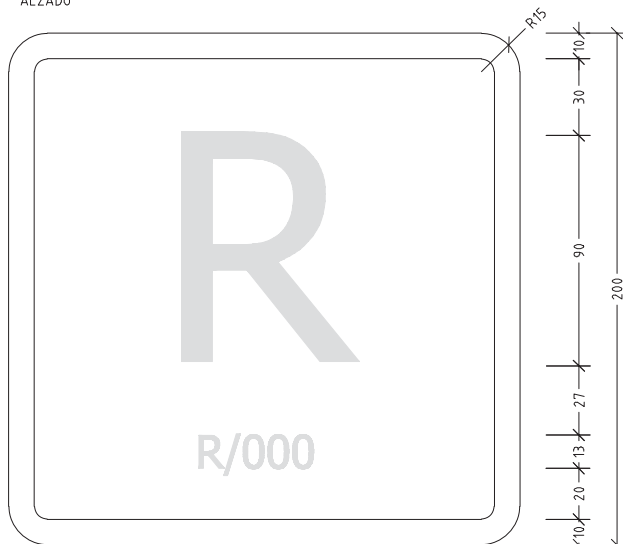

SECCIÓN



SOPORTE: PLACA DE ALUMINIO LACADA
COLOR: PANTONE 286
LETRA: TIPO TAHOMA, COLOR BLANCO





BAR-CAFETERÍA GOLD

MEDIDAS EN mm.

ALZADO

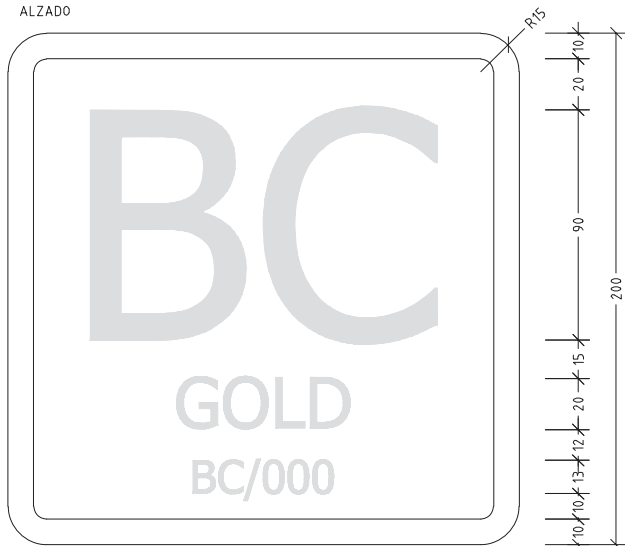

SOPORTE: PLACA DE ALUMINIO LACADA
 COLOR: PANTONE 286
 LETRA: TIPO TAHOMA, COLOR DORADO

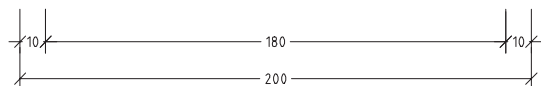

SECCIÓN



BAR-CAFETERÍA

MEDIDAS EN mm.

ALZADO

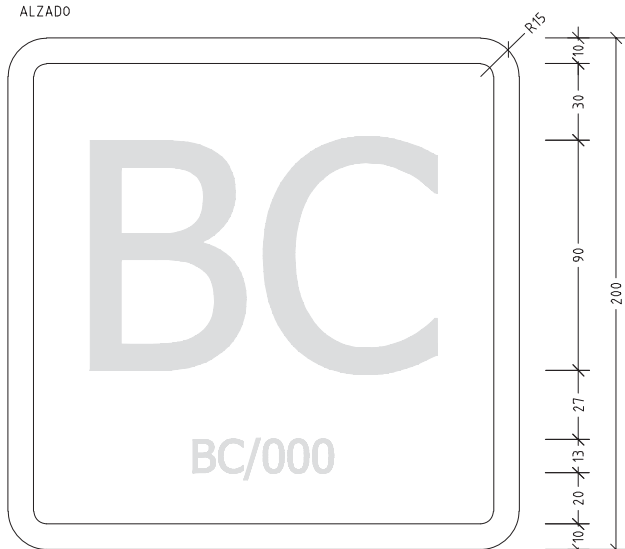

SOPORTE: PLACA DE ALUMINIO LACADA
 COLOR: PANTONE 286
 LETRA: TIPO TAHOMA, COLOR BLANCO

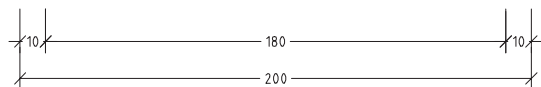

SECCIÓN



BAR DE COPAS

MEDIDAS EN mm.

ALZADO

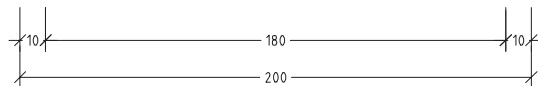
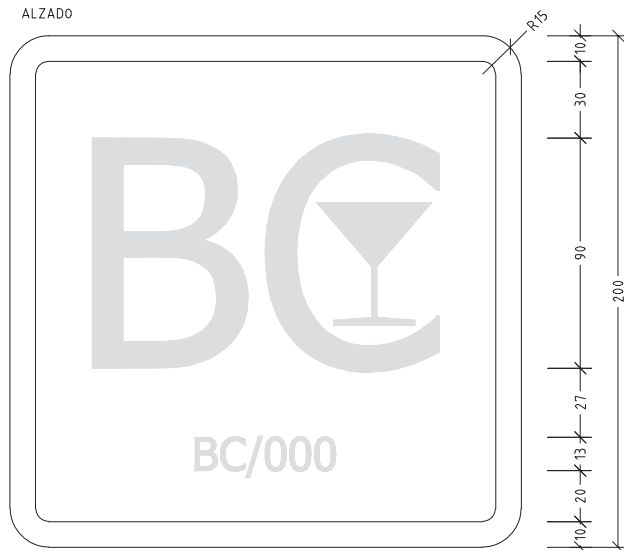

SECCIÓN



SOPORTE: PLACA DE ALUMINIO LACADA
COLOR: PANTONE 286
LETRA: TIPO TAHOMA, COLOR BLANCO

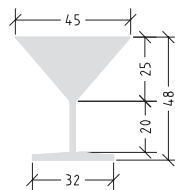



BAR DE COPAS GOLD

MEDIDAS EN mm.

ALZADO

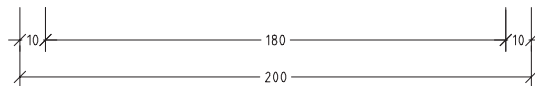
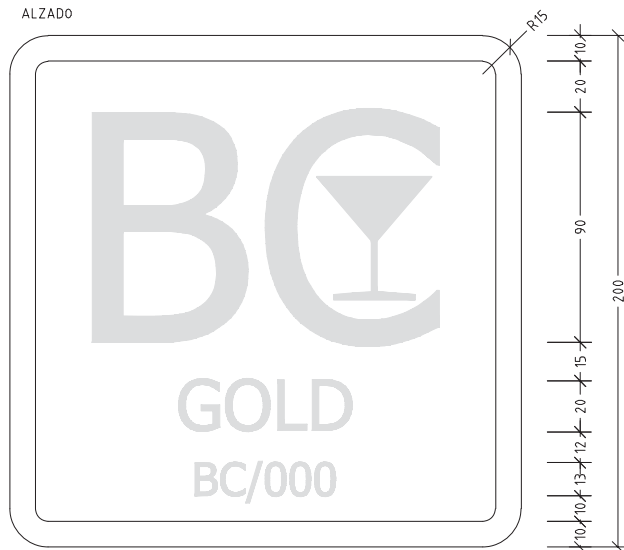

SECCIÓN



SOPORTE: PLACA DE ALUMINIO LACADA
 COLOR: PANTONE 286
 LETRA: TIPO TAHOMA, COLOR DORADO

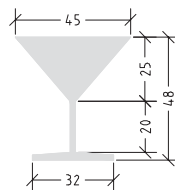



CATERING

MEDIDAS EN mm.

ALZADO

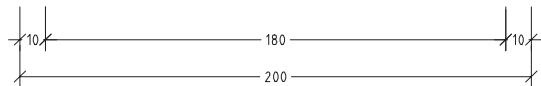
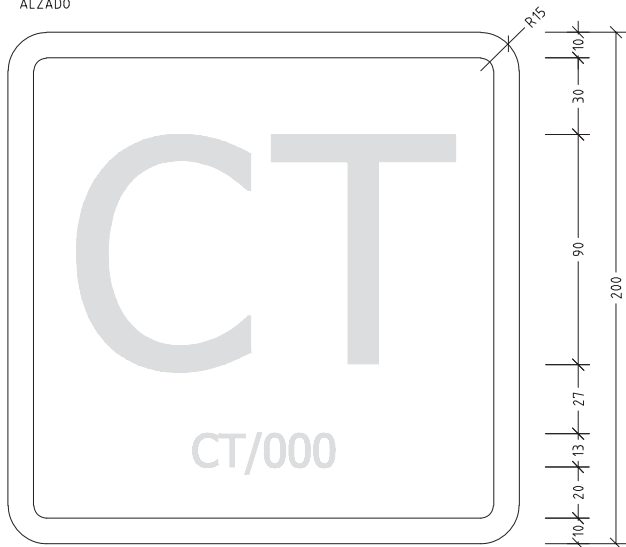

SECCIÓN



SOPORTE: PLACA DE ALUMINIO LACADA
 COLOR: PANTONE 483
 LETRA: TIPO TAHOMA, COLOR BLANCO



SALAS DE BAILE

MEDIDAS EN mm.

ALZADO

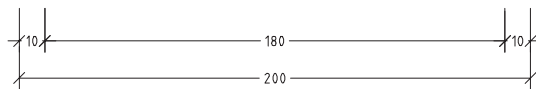
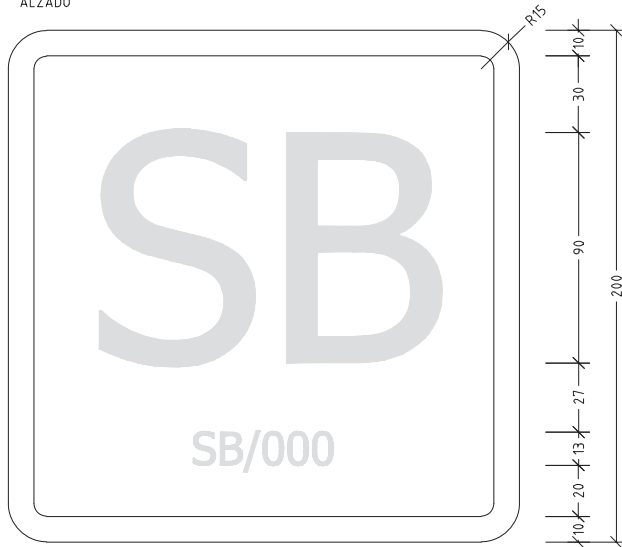

SOPORTE: PLACA DE ALUMINIO LACADA
COLOR: PANTONE 432
LETRA: TIPO TAHOMA, COLOR BLANCO

SECCIÓN



SALAS DE FIESTAS

MEDIDAS EN mm.

ALZADO

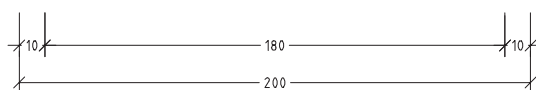
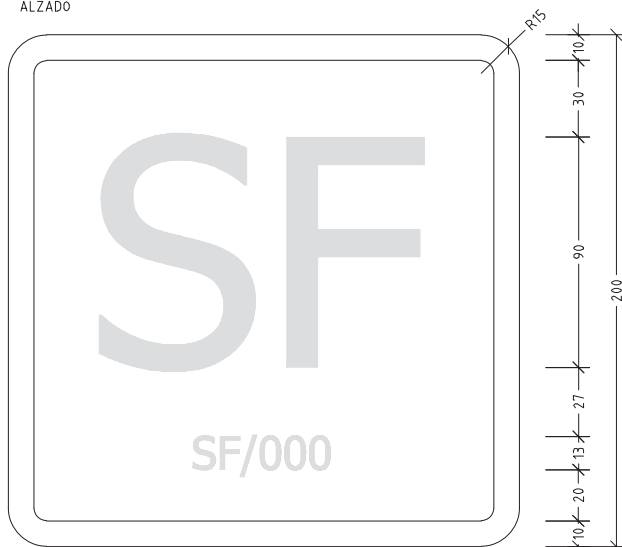

SOPORTE: PLACA DE ALUMINIO LACADA
COLOR: PANTONE 432
LETRA: TIPO TAHOMA, COLOR BLANCO

SECCIÓN



CAFÉ CONCIERTO

MEDIDAS EN mm.

ALZADO

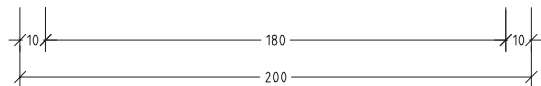
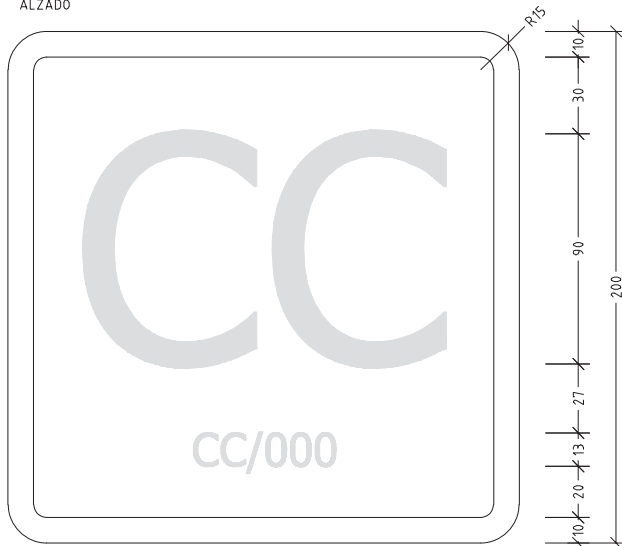

SECCIÓN

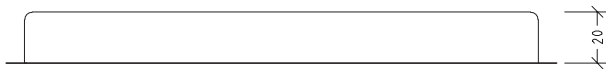

SOPORTE: PLACA DE ALUMINIO LACADA
COLOR: PANTONE 432
LETRA: TIPO TAHOMA, COLOR BLANCO

DISCOTECA

MEDIDAS EN mm.

ALZADO

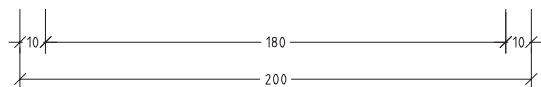
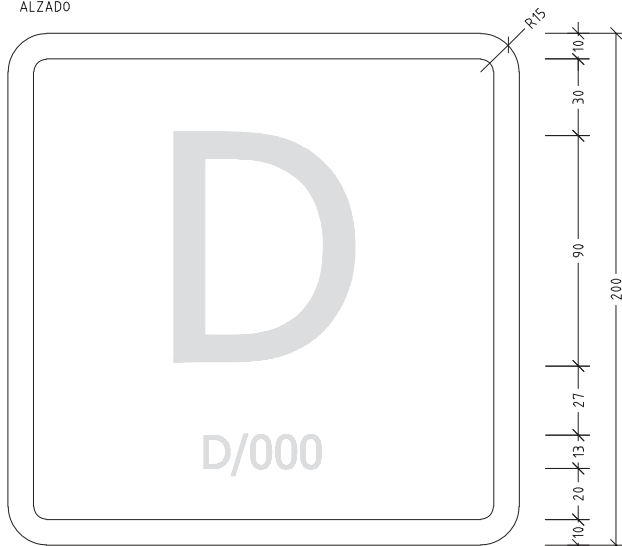

SECCIÓN



SOPORTE: PLACA DE ALUMINIO LACADA
COLOR: PANTONE 432
LETRA: TIPO TAHOMA, COLOR BLANCO



PLACA, SISTEMA ANCLAJE A MURO.

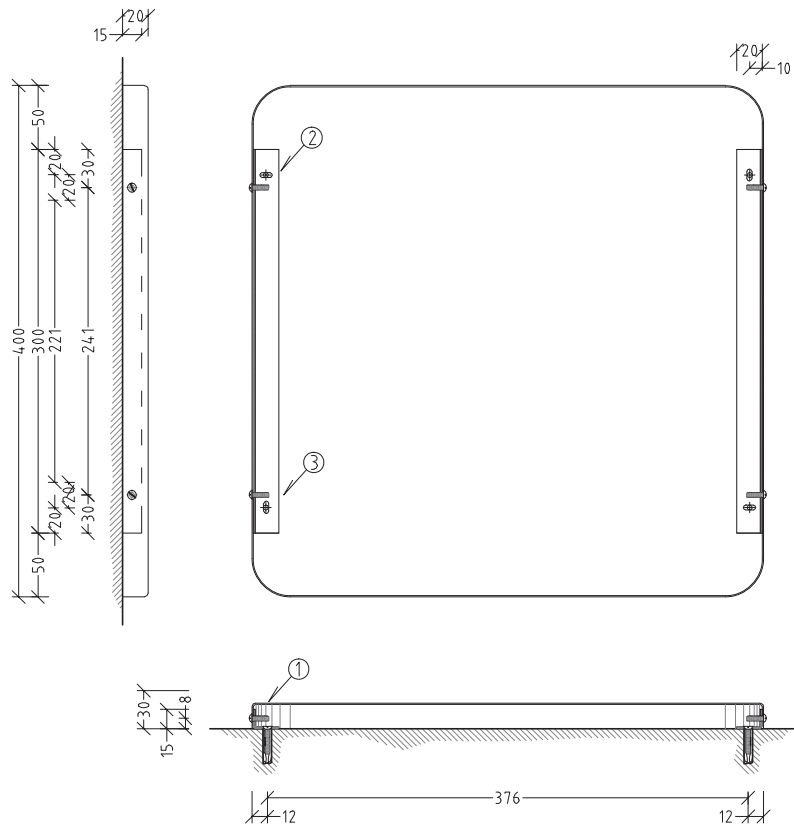

MEDIDAS EN mm. E 1:5

DETALLES ANCLAJE. E 1:1

